

**DE** BEDIENUNGSANLEITUNG  
**EN** OPERATING INSTRUCTIONS



**TRILUX**  
SIMPLIFY YOUR LIGHT.

**BICULT LED**



10251146 | 231123



PORTFOLIOÜBERSICHT  
PORTFOLIO OVERVIEW

|                                                                            | COMFORT (...COM...)                                                                                     | SMART SINGLE (...SMS...)                                                                                        | SMART CONNECT (...SMC...)                                                                                                                                |
|----------------------------------------------------------------------------|---------------------------------------------------------------------------------------------------------|-----------------------------------------------------------------------------------------------------------------|----------------------------------------------------------------------------------------------------------------------------------------------------------|
| <b>Farbtemperatur-Einstellung</b><br>Colour temperature setting            | Automatische circadiane HCL Kurve & manuell wählbar<br>Automatic circadian HCL curve & manual selection | Automatische circadiane HCL Kurve & manuell wählbar<br>Automatic circadian HCL curve & manual selection         | Automatische circadiane HCL Kurve & manuell wählbar<br>Automatic circadian HCL curve & manual selection                                                  |
| <b>Sensorik</b><br>Sensors                                                 | -                                                                                                       | Tageslicht-, HF- & Präsenzsensoren<br>Daylight, HF & presence sensors                                           | Tageslicht-, HF- & Präsenzsensoren<br>Daylight, HF & presence sensors                                                                                    |
| <b>App-Steuerung</b><br>App control                                        | -                                                                                                       | LiveLink Workplace<br>LiveLink Workplace                                                                        | LiveLink Workplace<br>LiveLink Workplace                                                                                                                 |
| <b>Anpassung circadiane HCL Kurve</b><br>Adjustment of circadian HCL curve | Sommer-/Winterzeit-Anpassung<br>Summer/winter time adjustment                                           | Sommer-/Winterzeit-Anpassung an die geografische Lage<br>Summer/winter time adjustment to geographical position | Sommer-/Winterzeit-Anpassung an die geografische Lage<br>Summer/winter time adjustment to geographical position                                          |
| <b>Anpassung HCL Kurve</b><br>Adjustment of HCL curve                      | -                                                                                                       | Möglich per App<br>Possible via app                                                                             | Möglich per App, freie Anpassung bei vernetzten Leuchten<br>Possible via app, free adjustment with networked luminaires                                  |
| <b>Einrichtung</b><br>Setup                                                | Voreingestellt, keine Einstellung möglich<br>Preset, no adjustment possible                             | Voreingestellt, Einstellungen per App möglich<br>Preset, adjustment possible via app                            | Smart Single Funktion voreingestellt, Einstellungen & Vernetzung per App möglich<br>Smart Single function preset, settings & networking possible via app |
| <b>Persönliche Szenen</b><br>Custom scenes                                 | -                                                                                                       | Vorauswahl & eigene per App<br>Preselection & customised via app                                                | Vernetzung per App möglich, Vorauswahl & eigene per App<br>Networking possible via app, preselection & customised via app                                |
| <b>Vernetzung der Indirektanteile</b><br>Networking of indirect portions   | -                                                                                                       | -                                                                                                               | Per App möglich<br>Possible via app                                                                                                                      |



**IHRE NEUE LEUCHE**  
**YOUR NEW LUMINAIRE** . . . . . 05

**FUNKTIONEN UND TECHNOLOGIEN**  
**FUNCTIONS AND TECHNOLOGIES**

- 1** Dynamisches Licht / Dynamic light . . . . . 12
- 3** Lademöglichkeiten / Charging facilities . . . . . 08
- 4** Automatikbetrieb / Automatic mode . . . . . 16
- 4** Bewegungssensor / Motion sensor . . . . . 18
- 4** Lichtsensor / Light sensor . . . . . 19

**LEUCHE POSITIONIEREN**  
**POSITIONING THE LUMINAIRE**

- 2** Leuchtenkopf justieren / Adjusting the luminaire head . . . . . 06
- 2** Leuchtenring einstellen / Adjusting the luminaire ring . . . . . 07

**BEDIENUNG AM PRODUKT**  
**OPERATION AT THE PRODUCT**

- 3** Lademöglichkeiten / Charging facilities . . . . . 08
- 3** Licht steuern / Controlling the light . . . . . 10
- 3** Automatikbetrieb | Lichtfarbe / Automatic mode | Light colour . . . . . 14

**BEDIENUNG PER APP**  
**OPERATION VIA APP**

- 5** LiveLink Workplace / LiveLink Workplace . . . . . 20
- 5** LiveLink Workplace App installieren / LiveLink Workplace App installation . . . . . 22
- 5** LiveLink Workplace App einrichten / LiveLink Workplace App setup . . . . . 23
- 5** Lichtaustritt einstellen / Light emission adjustment . . . . . 24
- 5** Lichtfarbe | Szenen / Light colour | Scenes . . . . . 28
- 5** Automatikbetrieb / Automatikbetrieb . . . . . 29
- 5** Einstellungen / Einstellungen . . . . . 30
- 5** Allgemein / Allgemein . . . . . 31
- 5** HCL-Kurve / HCL curve . . . . . 32
- 5** Bewegungssensoren / Motion sensors . . . . . 34
- 5** Lichtsensor / Light sensor . . . . . 35
- 5** Smart Connect (Admin-Bereich) / Smart Connect (Admin area). . . . . 36

**PFLEGE UND HANDHABUNG**  
**CARE AND HANDLING**

- 6** Reinigung / Cleaning . . . . . 38
- 6** Nutzungshinweise / Notes on use . . . . . 39

**IHRE NEUE LEUCHE**  
**YOUR NEW LUMINAIRE**

Vielen Dank, dass Sie sich für ein TRILUX Produkt entschieden haben. Damit Sie sich lange an Ihrer neuen Leuchte erfreuen, bitten wir Sie, diese Anleitung aufmerksam zu lesen und für weitere Zwecke aufzubewahren. Diese Anleitung führt Sie schrittweise an Ihre neue Leuchte heran, sodass Sie diese bestmöglich nutzen können.

Thank you for choosing a TRILUX product. To ensure that you enjoy your new luminaire for a long time, please read these instructions carefully and keep them for future reference. This guide is a step-by-step introduction to your new luminaire that enables you to use it ideally.

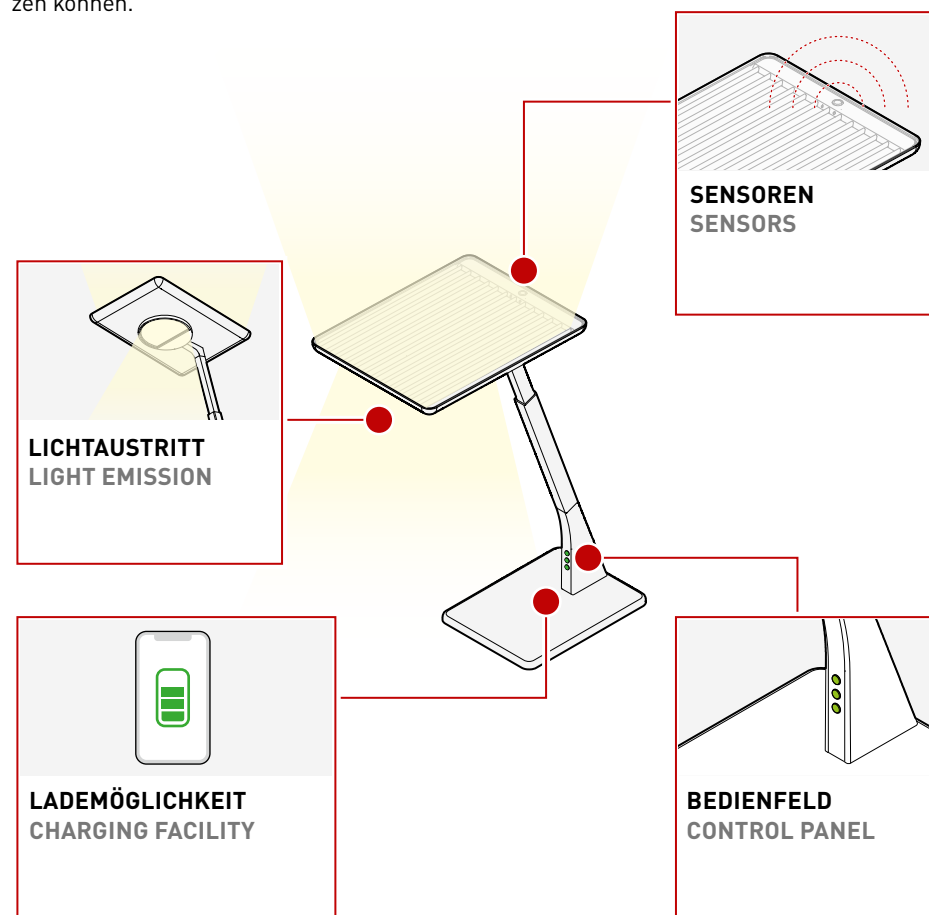

## LEUCHTENKOPF JUSTIEREN ADJUSTING THE LUMINAIRE HEAD

Die Höhe Ihrer Leuchte kann an Ihren individuellen Einsatzzweck angepasst werden. Halten Sie dazu Ihre Leuchte am unteren Teil des Leuchtenarms fest, während sie den oberen Teil in der Höhe teleskopieren. Die optimale Höhe des Leuchtenkopfes ist erreicht, wenn sich dieser auf einer Höhe mit den Augen des Nutzers befindet.

The height of your luminaire can be adapted to your individual application. To do this, hold your luminaire by the lower part of the luminaire arm while telescoping the upper part. Ideal height of the luminaire head is reached when it is level with the user's eyes.

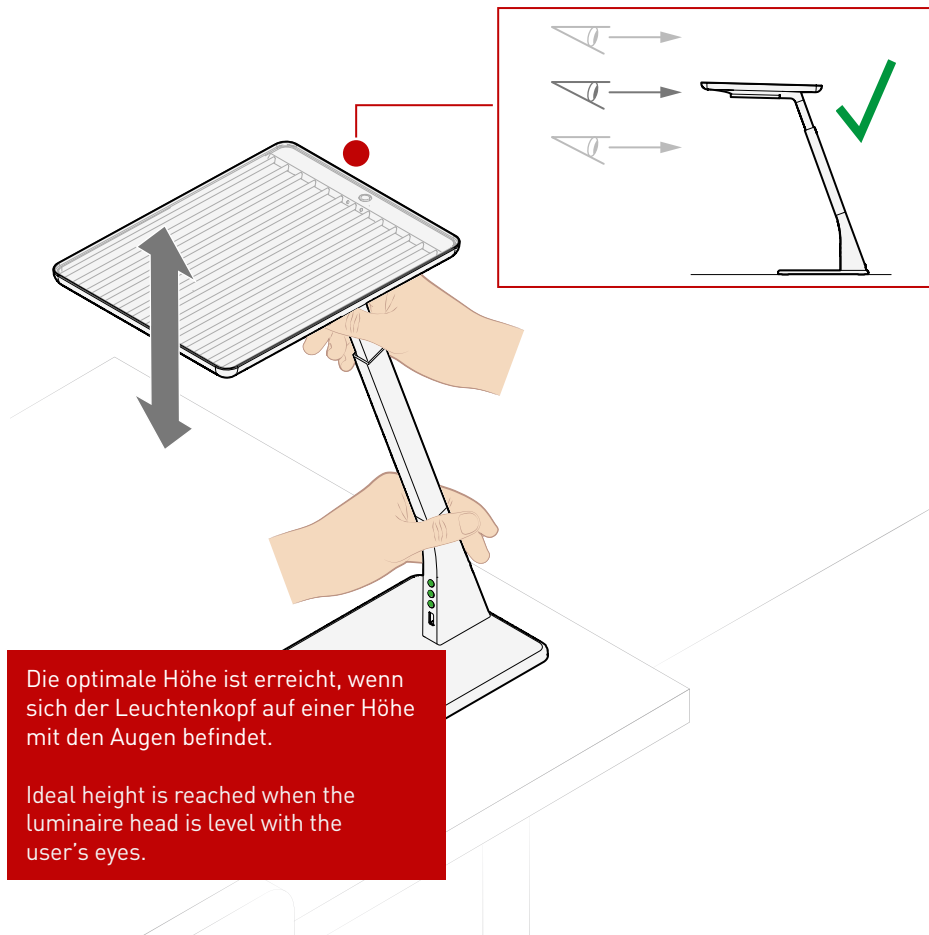

## LEUCHTENRING EINSTELLEN ADJUSTING THE LUMINAIRE RING

Der Leuchtenring Ihrer Leuchte lenkt das direkte Licht in die von Ihnen gewünschte Richtung. Drehen Sie einfach am Leuchtenring auf der Unterseite des Leuchtenkopfes. So können Sie den Lichtkegel dort positionieren, wo Sie ihn gerade benötigen.

The luminaire ring of your luminaire channels the direct light in the direction you want. Simply turn the luminaire ring on the underside of the luminaire head. This allows you to place the light cone where you need it at the moment.

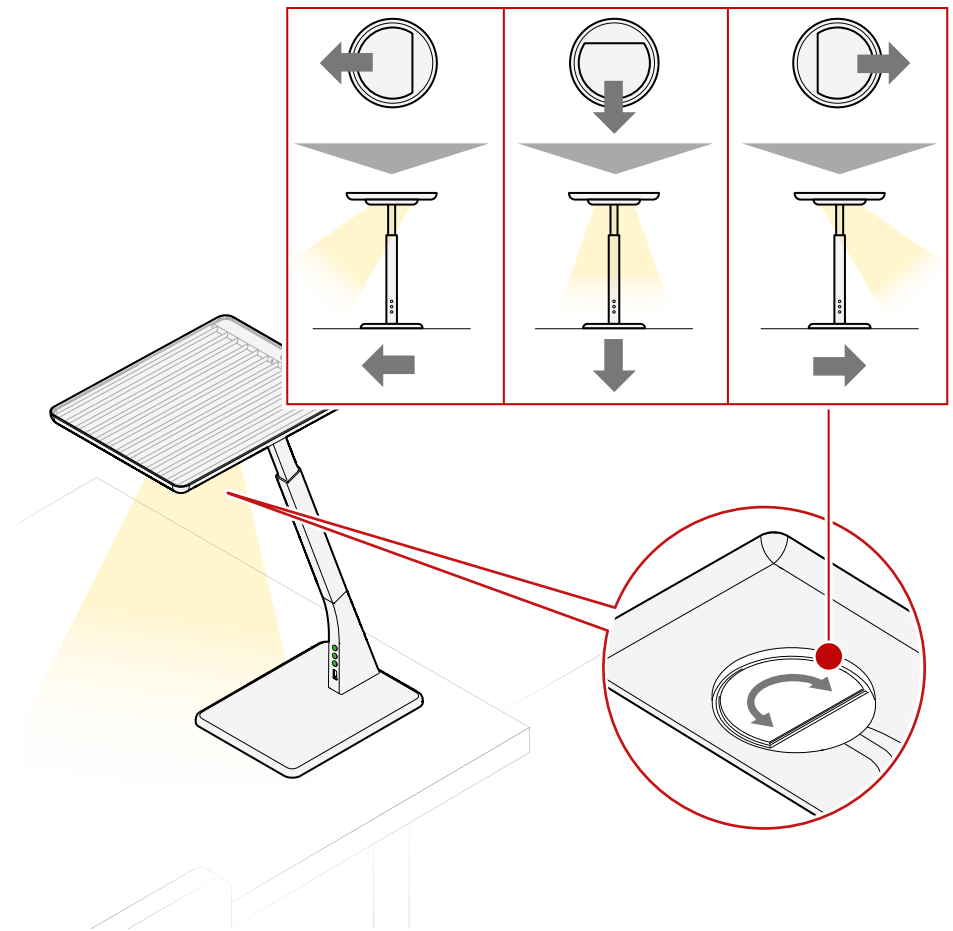

### KABELGEBUNDENES LADEN CHARGING VIA CABLE

Standardmäßig ist Ihre Leuchte mit einer USB-Schnittstelle ausgestattet. Über diese können Sie mobile Geräte aufladen. Haben Sie Ihr Smartphone oder Tablet mit der Leuchte verbunden, wird das Gerät aufgeladen.

By default, your luminaire is equipped with a USB interface. You can use it to charge mobile devices. Once you have connected your smartphone or tablet to luminaire, the device will charge.

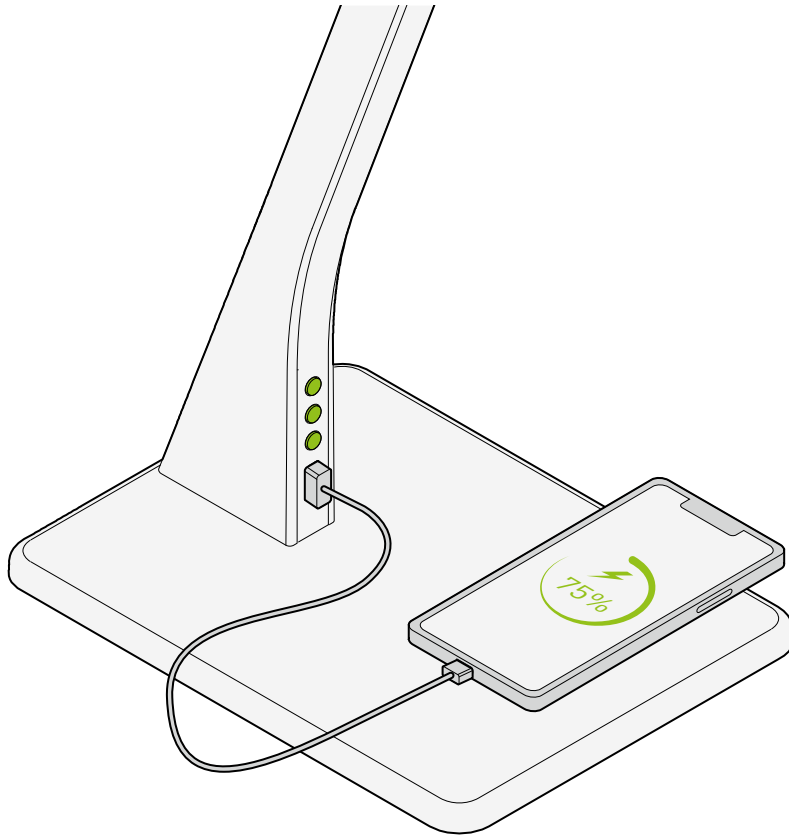

### INDUKTIVES LADEN INDUCTIVE CHARGING

Optional kann Ihre Leuchte mit einer induktiven Ladefläche ausgestattet sein. Dann können Sie über eine Fläche im Standfuß mobile Geräte induktiv laden. Hierzu muss das ladefähige Gerät nur mittig auf die markierte Fläche Ihrer Leuchte gelegt werden. Ihr Smartphone oder Tablet wird geladen ohne das störende Kabel genutzt werden müssen.

Optionally, your luminaire can be equipped with an inductive charging surface. This allows you to charge mobile devices inductively via a surface in the base. To do this, simply place the chargeable device centrally on the marked surface of your luminaire. Your smartphone or tablet is charged without the need to use annoying cables.

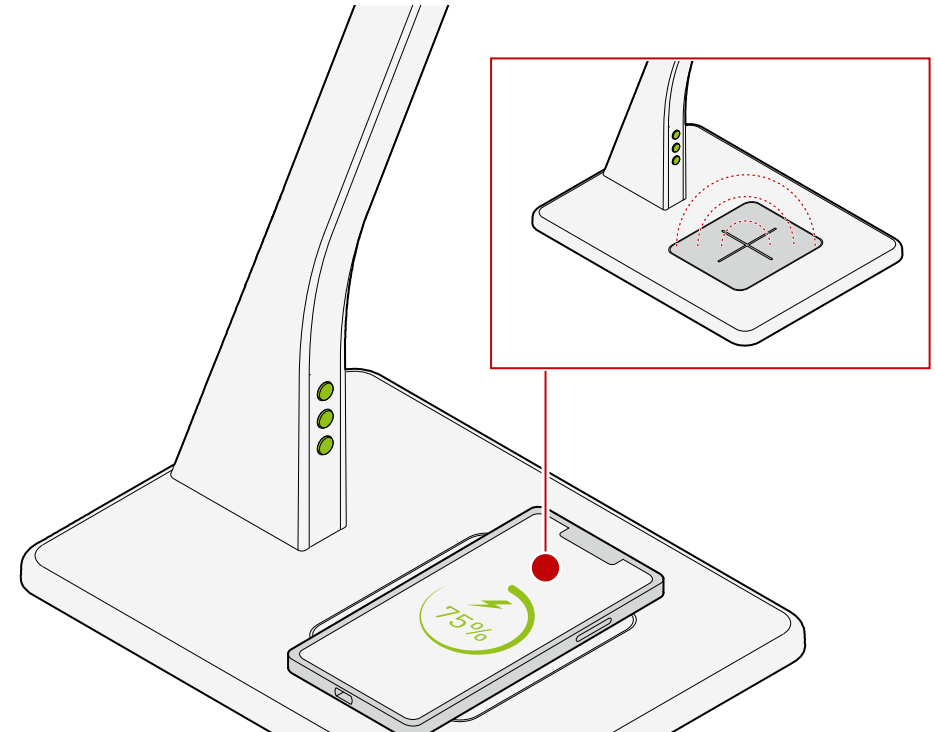

Beachten Sie, dass sich zwischen dem ladefähigen Gerät und induktiver Ladefläche kein metallischer Gegenstand befinden darf.

Take care to avoid any metallic objects between the chargeable device and the inductive charging surface.

## LICHT STEuern CONTROLLING THE LIGHT

### EIN- /AUSSCHALTEN SWITCHING ON/OFF

Über den oberen Taster können Sie den indirekten Lichtaustritt steuern. Über den unteren Taster steuern Sie den direkten Lichtaustritt. Über ein einfaches Drücken des Tasters schalten Sie das Licht ein bzw. aus. Ist das Licht eingeschaltet, leuchtet der obere Taster grün.

Sie können Ihre Leuchte auch über die App ein- und ausschalten.

You can also switch your luminaire on and off via app.

You can control the indirect light emission via the upper push-button. The lower button controls the direct light emission. Simply press the push-button to switch the light on or off. If the light is switched on, the upper button lights up green.

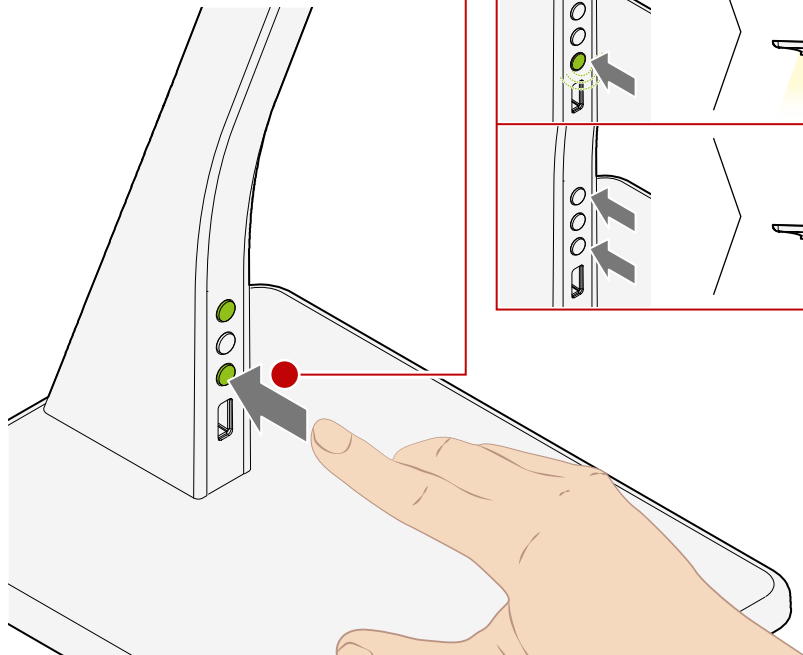
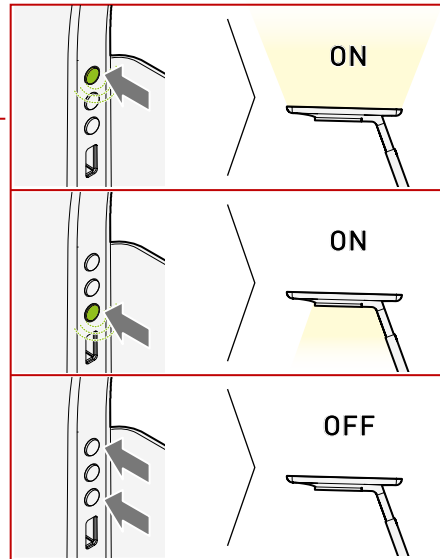

### DIMMEN DIMMING

Zusätzlich zum Ein- und Ausschalten, können Sie mit den oberen und unteren Tastern den Lichtaustritt stufenlos dimmen. Halten Sie dafür den Taster gedrückt. So können Sie das Licht der Leuchte auf- und abdimmern.

In addition to switching on and off, you can use the upper and lower buttons to dim the light emission continuously. To do this, press and hold the push-button. This way, you can dim and turn up the light of the luminaire.

Sie können Ihre Leuchte auch über die App individuell dimmen.

You can also dim your luminaire individually via app.

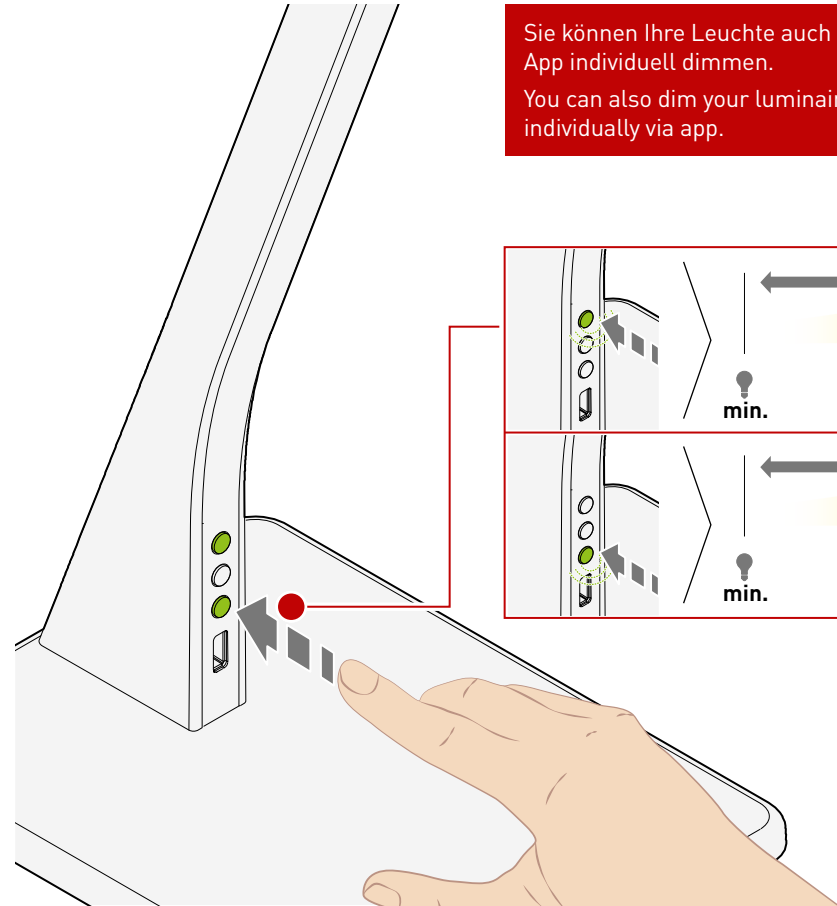
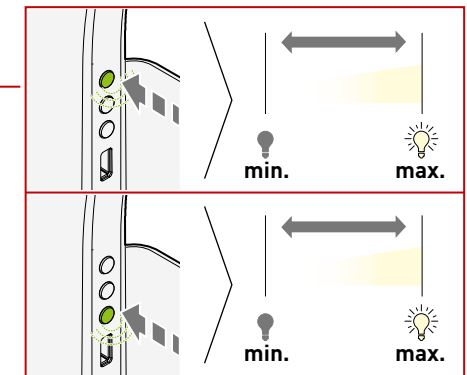

### DYNAMISCHES LICHT DYNAMIC LIGHT

Gutes Licht muss mehr bieten als optimale, normgerechte Sehbedingungen. Human Centric Lighting von TRILUX holt das Tageslicht ins Büro – und sorgt durch maßgeschneidertes Licht für optimale Arbeitsbedingungen und eine bessere Wohlfühlatmosphäre. So können beispielsweise die Lichtfarbe und Beleuchtungsintensität Stimmung und Wohlbefinden beeinflussen. Auch der biologische Rhythmus lässt sich stärken, indem sich die Beleuchtung am natürlichen Verlauf des Tageslichts sowie den individuellen Anforderungen des Nutzers orientiert (Human Centric Lighting). Ihre Leuchte besitzt diese Technologie und unterstützt Sie bei einem gesundem Lebensstil.

Good light must provide more than just ideal visual conditions complying with appropriate standards. Human Centric Lighting by TRILUX brings daylight into offices – and ensures ideal working conditions and an improved atmosphere of well-being thanks to customised light. Light colour and lighting intensity for example can influence mood and well-being. The biological rhythm can also be strengthened by lighting being oriented to the natural course of daylight and the individual requirements of the user (Human Centric Lighting). Your luminaire features this technology and supports you in a healthy lifestyle.

Die Lichtkurve kann über die App angepasst werden.  
The light curve can be adjusted via app.

Weitere Informationen zum Human Centric Lighting.  
Further information on Human Centric Lighting.

<https://www.trilux.com/web/hcl>

### Natürliches Licht im Tagesverlauf Natural light during the course of the day

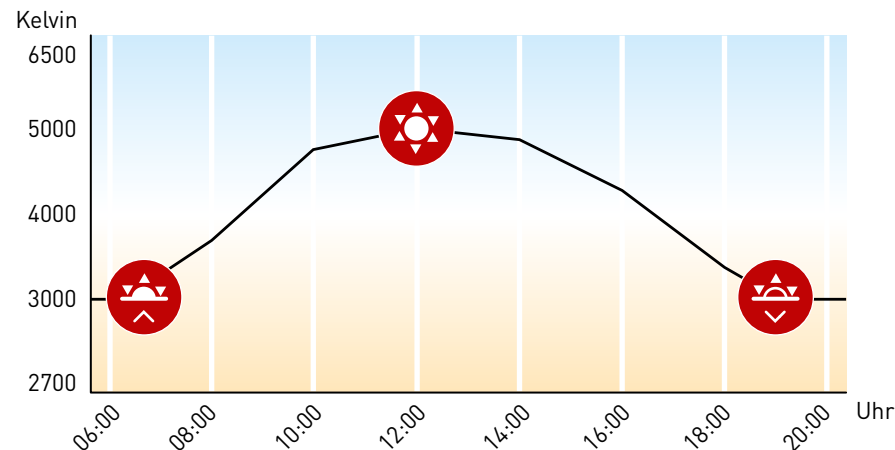

### Dynamische Anpassung der Leuchte an das Tageslicht Dynamic adaptation of the luminaire to daylight

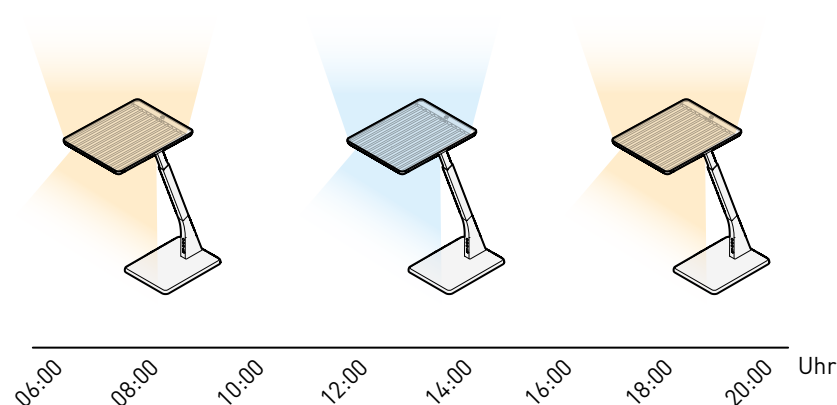



## AUTOMATIKBETRIEB | LICHTFARBE AUTOMATIC MODE | LIGHT COLOUR

Mit dem mittleren Taster auf dem Bedienfeld können Sie zwei Funktionen steuern. Drücken Sie den Taster kurz, schalten Sie den Automatikbetrieb ein bzw. aus. Leuchtet die mittlere Taste grün, ist der Automatikbetrieb aktiv. Bei ausgeschalteter LED ist er inaktiv. Halten Sie den Taster gedrückt, können Sie die Lichtfarbe stufenlos justieren. Dabei geht Ihre Leuchte automatisch in den manuellen Modus.

Sie können den Automatikbetrieb über die App individualisieren.

You can customise the automatic mode via app.

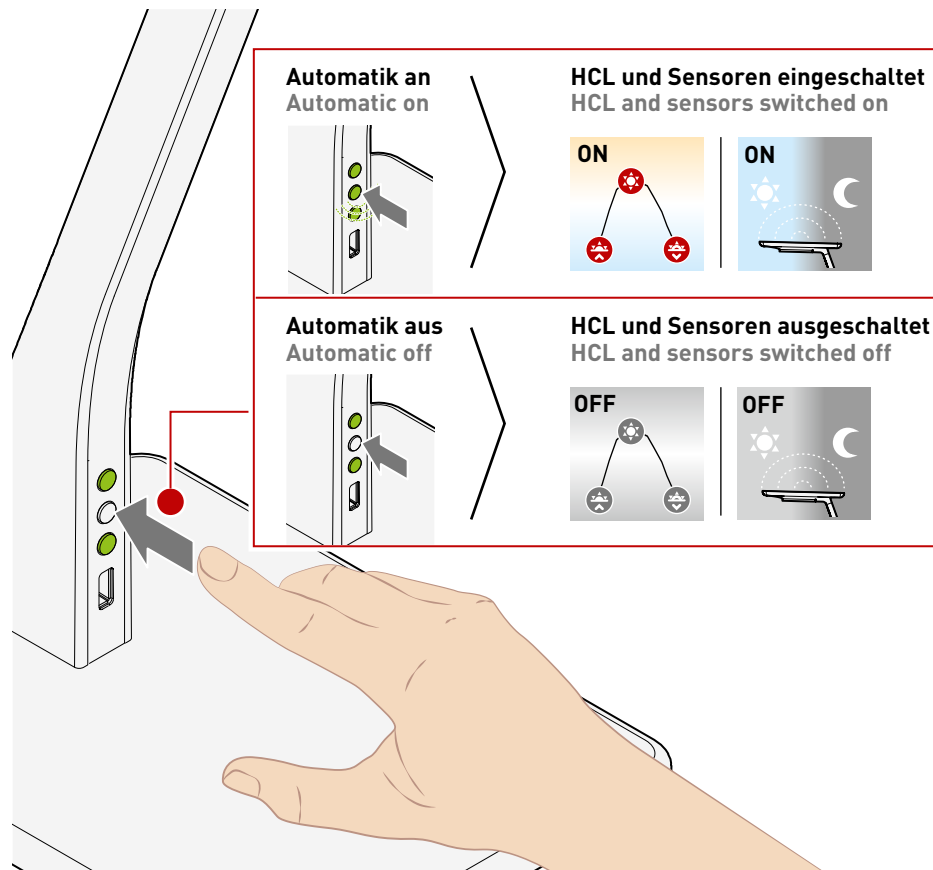

You can control two functions using the middle push-button on the control panel. Pressing the push-button briefly switches the automatic mode on or off. If you set the light colour manually, your luminaire automatically goes into manual mode. If the middle push-button lights up green, automatic mode is active. By keeping the push-button pressed, you can adjust the light colour continuously.

Weitere Informationen zum Human Centric Lighting.

Further information on Human Centric Lighting.

<https://www.trilux.com/web/hcl>

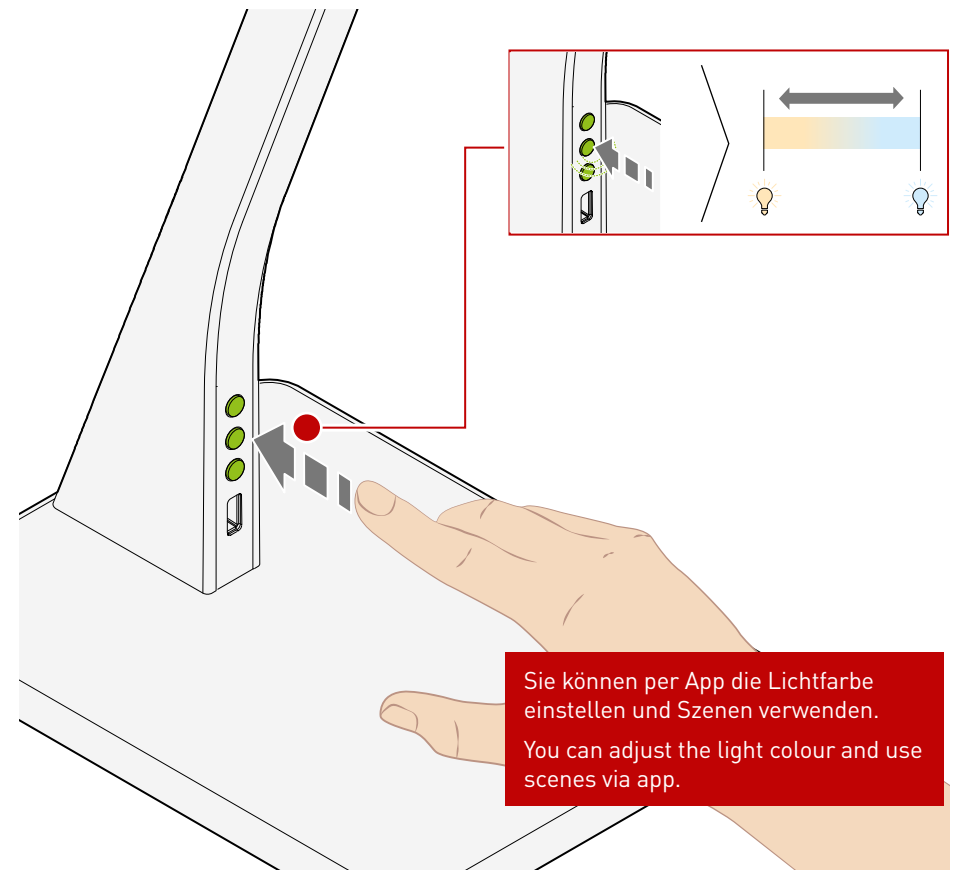



## AUTOMATIKBETRIEB AUTOMATIC MODE

In dieser Einstellung regelt Ihre Leuchte die Beleuchtung autonom. Sämtliche Sensoren werden genutzt, um die Beleuchtung kontinuierlich der Umgebung anzupassen. Auch das Human Centric Lighting ist aktiviert. So wird die Lichtfarbe und -intensität der Tageszeit und des Tageslichts angepasst.

In this setting your luminaire controls the lighting autonomously. All sensors are used to continuously adjust the lighting to the surroundings. Human Centric Lighting is also activated. It adapts the light colour and luminous intensity to time of day and daylight.

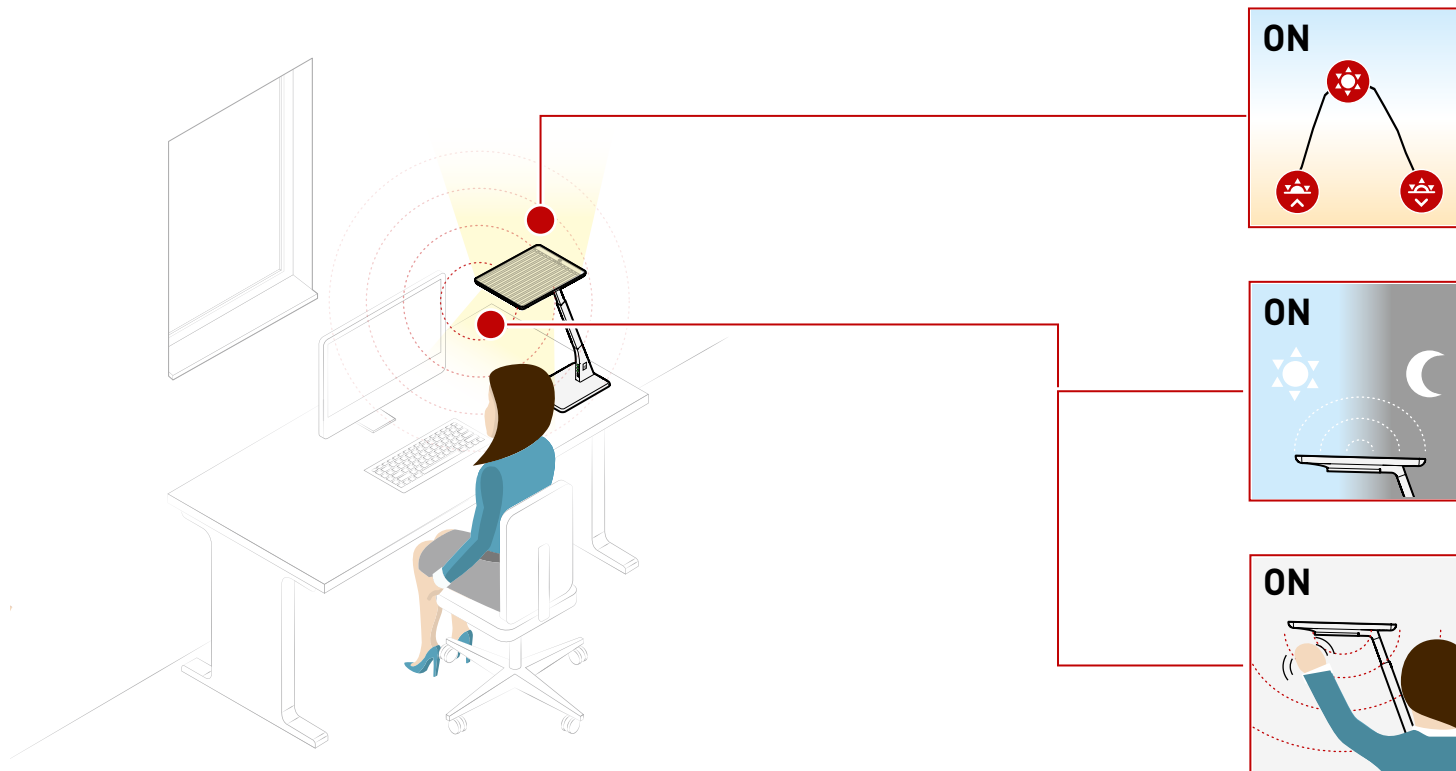

Sie können den Automatikbetrieb über die App individualisieren.

You can customise the automatic mode via app.

## BEWEGUNGSSENSOR MOTION SENSOR

Der Bewegungssensor Ihrer Leuchte erkennt Personen, die sich im Umfeld der Leuchte aufhalten. In zwei Zonen reagiert Ihre Leuchte auf Bewegung. Die Leuchte erkennt Personen, die sich ein paar Meter entfernt aufhalten und aktiviert selbstständig das indirekte Licht (**Zone 1**). Nähern Sie sich der Leuchte weiter, wird zudem das direkte Licht (**Zone 2**) eingeschaltet. Verlassen Sie den Raum, schaltet sich Ihre Leuchte zeitverzögert aus.

Steuern Sie den Sensor bequem und individuell per App.

Control the sensor conveniently and individually via app.

The motion sensor in your luminaire detects people who are in the vicinity of the luminaire. In two zones your luminaire reacts to movement. The luminaire detects people a few metres away and automatically activates the indirect light (**zone 1**). If you get closer to the luminaire, the direct light (**zone 2**) is also switched on. If you leave the room, your luminaire switches off with a time delay.

Zone 1  
Zone 1

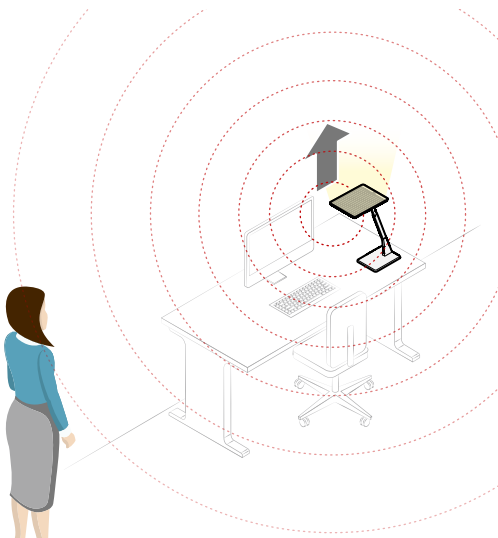

Zone 2  
Zone 2

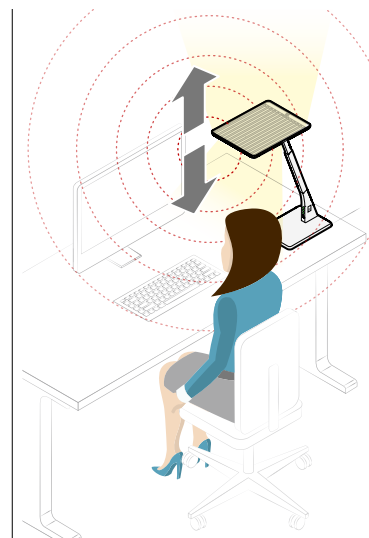

## LICHTSENSOR LIGHT SENSOR

Ihre Leuchte passt sich automatisch der Umgebungshelligkeit an. Der verbauete Sensor misst kontinuierlich die Umgebungshelligkeit und passt die Lichtstärke Ihrer Leuchte automatisch der Umgebung an. So erreichen Sie eine homogene, gleichbleibende Ausleuchtung bei reduziertem Energieverbrauch.

Your luminaire automatically adjusts to the ambient brightness. The built-in sensor continuously measures the ambient brightness and automatically adjusts the luminous intensity of your luminaire to the environment. This way, you achieve homogeneous, constant illumination with reduced energy consumption.

Steuern Sie den Sensor bequem und individuell per App.

Control the sensor conveniently and individually via app.

Dunkle Umgebung = Hohe Lichtstärke  
Dark environment = high luminous intensity

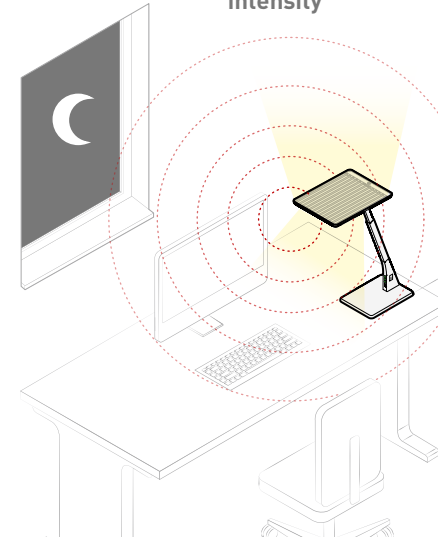

Helle Umgebung = Niedrige Lichtstärke  
Bright environment = low luminous intensity

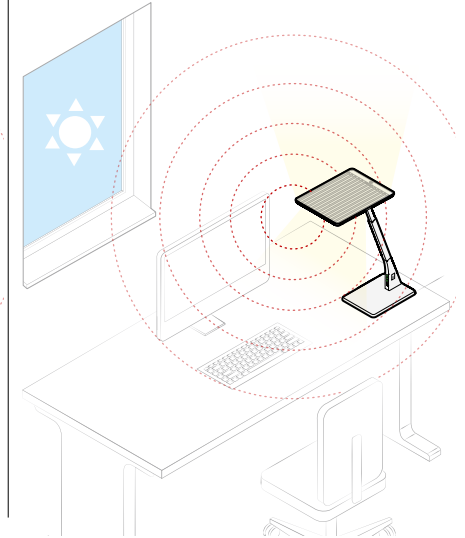

## LIVELINK WORKPLACE LIVELINK WORKPLACE

Ein modernes Lichtmanagement sorgt für mehr Komfort, Wohlbefinden und eine höhere Energieeffizienz. Dank der LiveLink-App können Sie individuelle Lichtlösungen schaffen und steuern. Auch Ihre neue Leuchte unterstützt diese Technologie. So können Sie Ihre Leuchte funkbasiert über die LiveLink Workplace-App bedienen. Zudem bietet die LiveLink Workplace-App in Verbindung mit den Smart Connect-Varianten die Möglichkeit, mehrere Leuchten zu gruppieren.

Modern light management ensures increased comfort, well-being and energy efficiency. Thanks to the LiveLink app, you can create and control individual lighting solutions. Your new luminaire also supports this technology. It allows you to operate your luminaire wirelessly via app. In addition, Smart Connect provides the option of grouping several luminaires.

Mehrere Leuchten können gruppiert und synchronisiert werden um eine einheitliche Lichtsituation im Raum zu schaffen. Dabei wird das indirekte Licht automatisch über die Sensorik und die automatische HCL-Kurve gesteuert.

Several luminaires can be grouped and synchronised to achieve a uniform ceiling appearance. The direct work light can always be adjusted individually.

Weitere Informationen zu LiveLink.  
Further information about LiveLink.

<https://www.trilux.com/web/livelink>

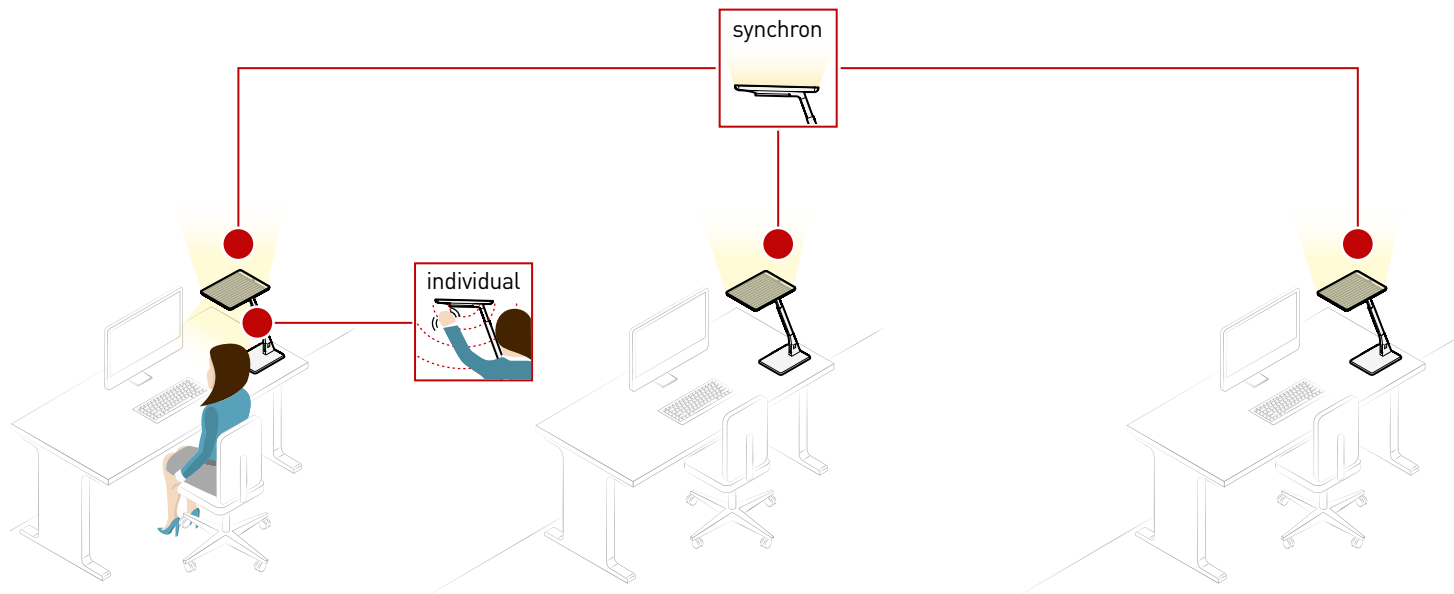

Sie können eine Gruppe aus Leuchten erstellen und diese synchronisieren.  
You can create a group of luminaires and synchronise them.

## LIVELINK WORKPLACE APP INSTALLIEREN LIVELINK WORKPLACE APP INSTALLATION

Sie finden die passende App zu Ihrer Leuchte im Google Play Store und im Apple App Store. Klicken Sie auf die unten stehende Schaltfläche und installieren Sie die LiveLink Workplace App von TRILUX auf Ihrem Device.

You can find the right app for your luminaire in the Google Play Store and the Apple App Store. Click on the button below and install the TRILUX LiveLink Workplace app on your device.

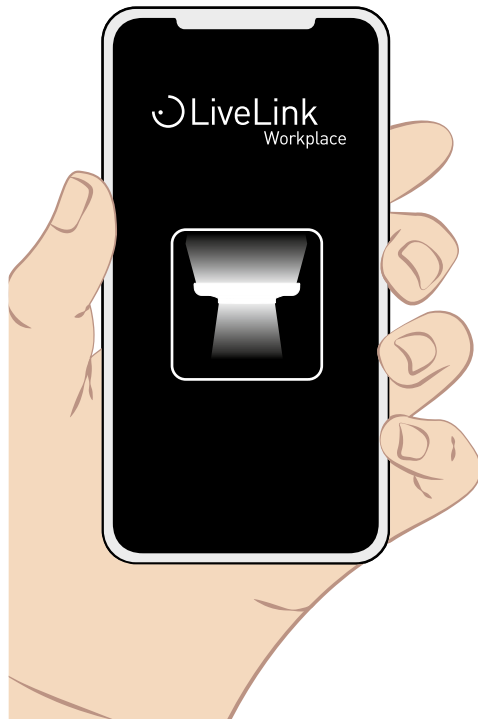

## LIVELINK WORKPLACE APP EINRICHTEN LIVELINK WORKPLACE APP SETUP

Zum Verbinden der App mit Ihrer Leuchte müssen Sie den mitgelieferten QR-Code einscannen. Durch das Scannen des Codes verbindet sich die App automatisch mit Ihrer Leuchte.

To connect the app to your luminaire, you need to scan the QR code provided. By scanning the code, the app automatically connects to your luminaire.

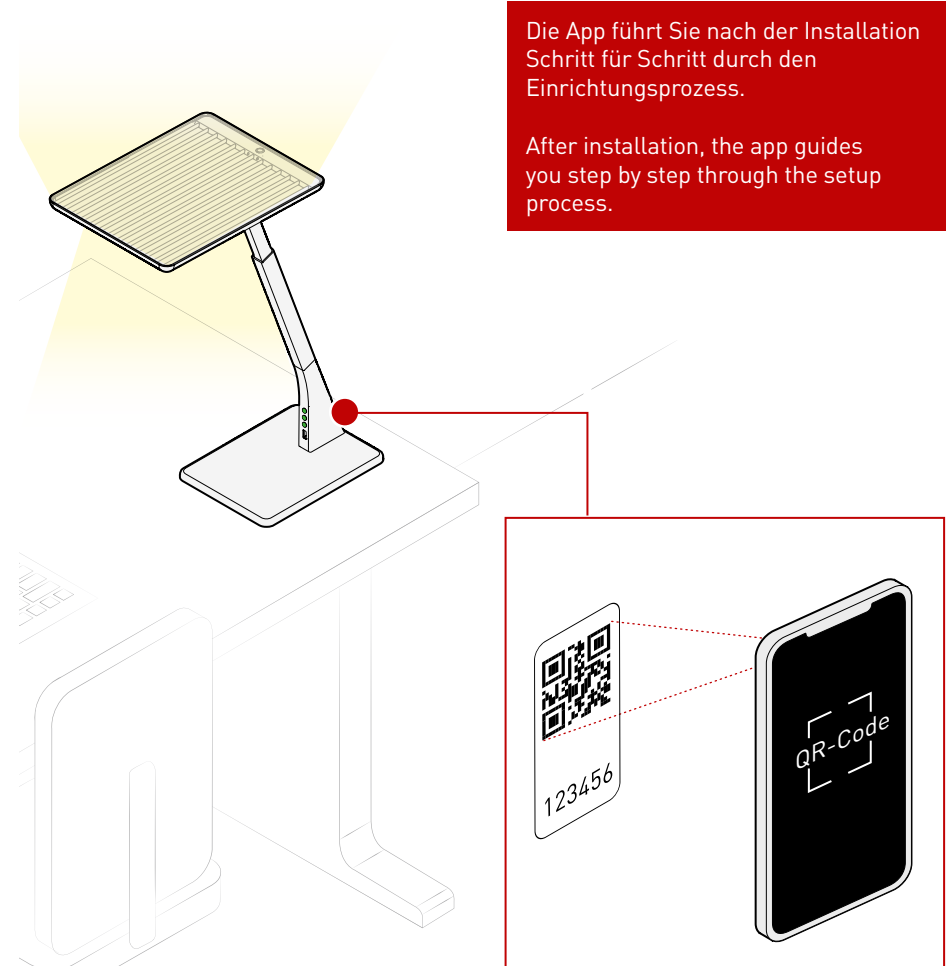

## INDIREKTER LICHTAUSTRITT INDIRECT LIGHT EMISSION

### EIN- /AUSSCHALTEN SWITCH ON / OFF

Auf dem Homescreen der App ist Ihre Leuchte abgebildet. Tippen Sie auf den Bereich über der Leuchte, schalten Sie den indirekten Lichtaustritt ein bzw. aus. Ist das indirekte Licht eingeschaltet, wird ein Lichtkegel über der Leuchte angezeigt.

Your luminaire is shown on the home screen of the app. Tap on the area above the luminaire to switch the indirect light on or off. If the indirect light is switched on, a cone of light is displayed above the luminaire.

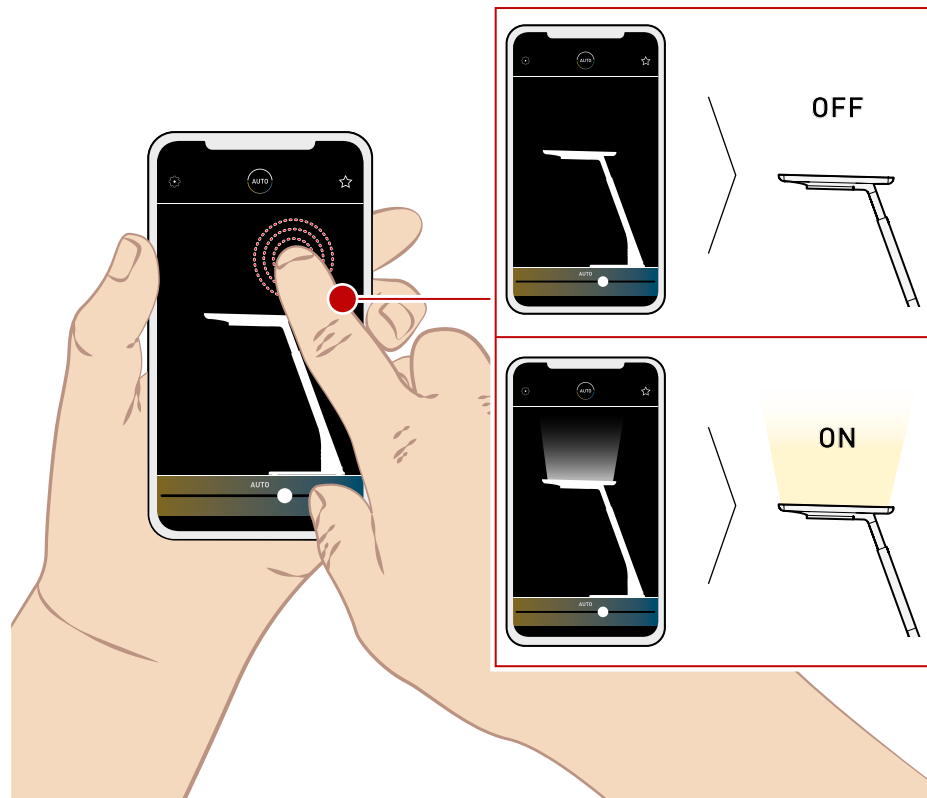

### DIMMEN DIMMING

Ist das indirekte Licht eingeschaltet, können Sie in der App über den oberen Lichtkegel wischen. So können Sie das Licht der Leuchte auf bzw. ab dimmen.

If the indirect light is switched on, you can swipe over the upper light cone in the app. This allows you to dim the light of the luminaire up or down.

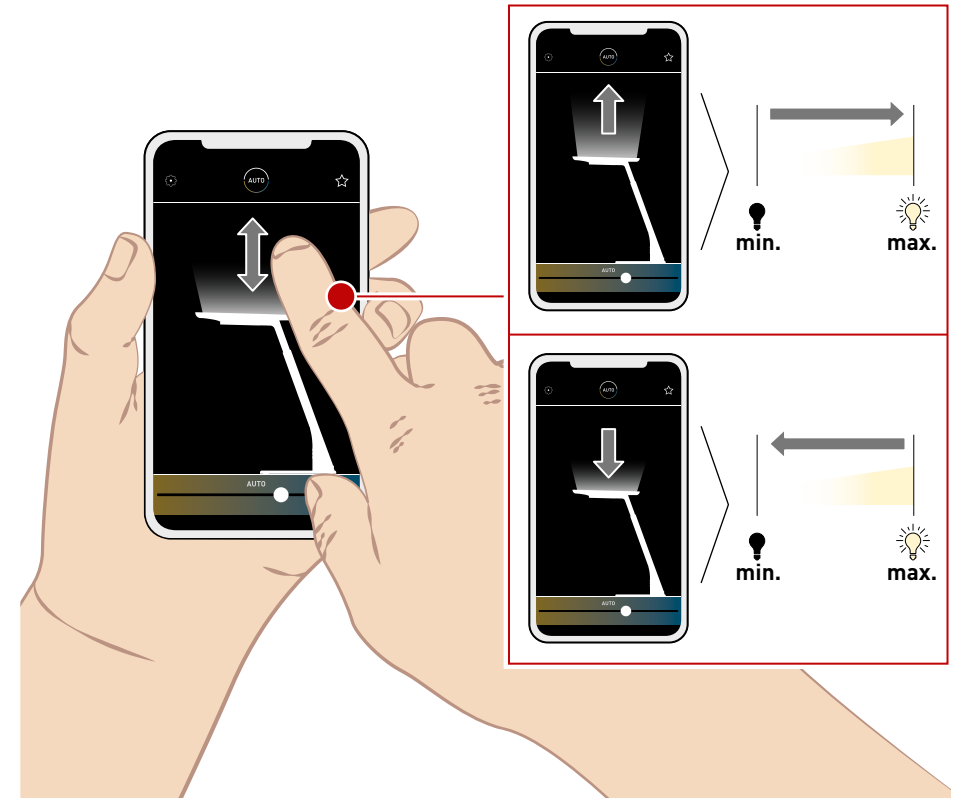

## DIREKTER LICHTAUSTRITT DIRECT LIGHT EMISSION

### EIN- /AUSSCHALTEN SWITCH ON / OFF

Auf dem Homescreen der App ist Ihre Leuchte abgebildet. Tippen Sie auf den Bereich unter dem Leuchtenkopf, schalten Sie den direkten Lichtaustritt ein bzw. aus. Ist das direkte Licht eingeschaltet, wird ein Lichtkegel unter dem Leuchtenkopf angezeigt.

Your luminaire is shown on the home screen of the app. Tap on the area below the luminaire head to switch the direct light on or off. If the direct light is switched on, a cone of light is displayed under the luminaire head.

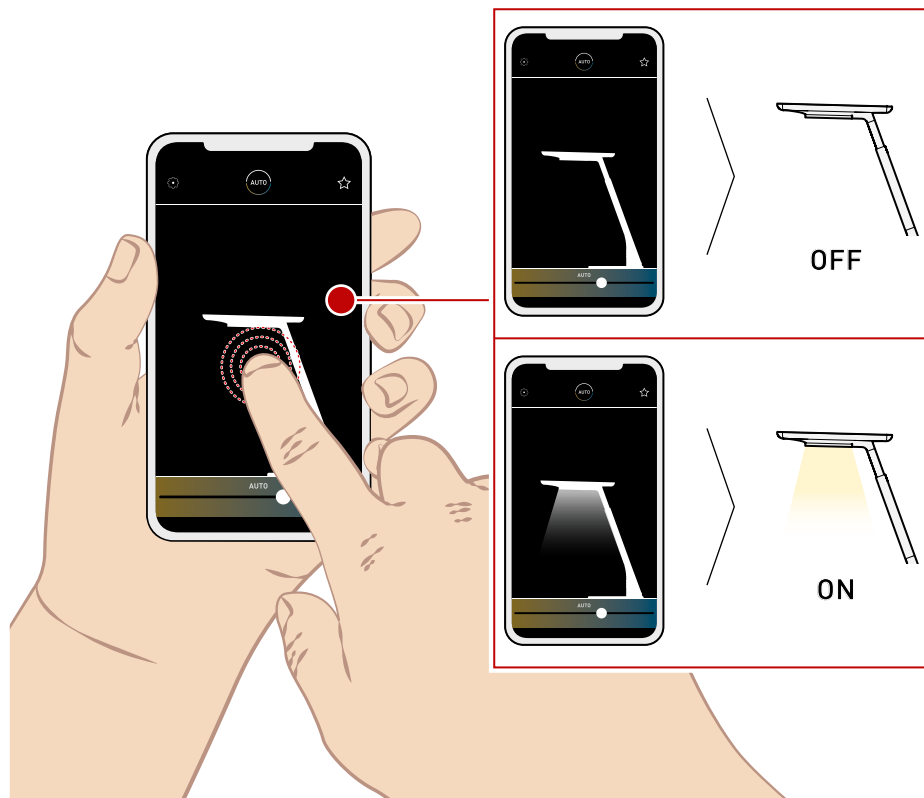

### DIMMEN DIMMING

Ist das direkte Licht eingeschaltet, können Sie in der App über den unteren Lichtkegel wischen. So können Sie das Licht der Leuchte auf bzw. ab dimmen.

If the direct light is on, you can swipe over the lower light cone in the app. This allows you to dim the light of the luminaire up or down.

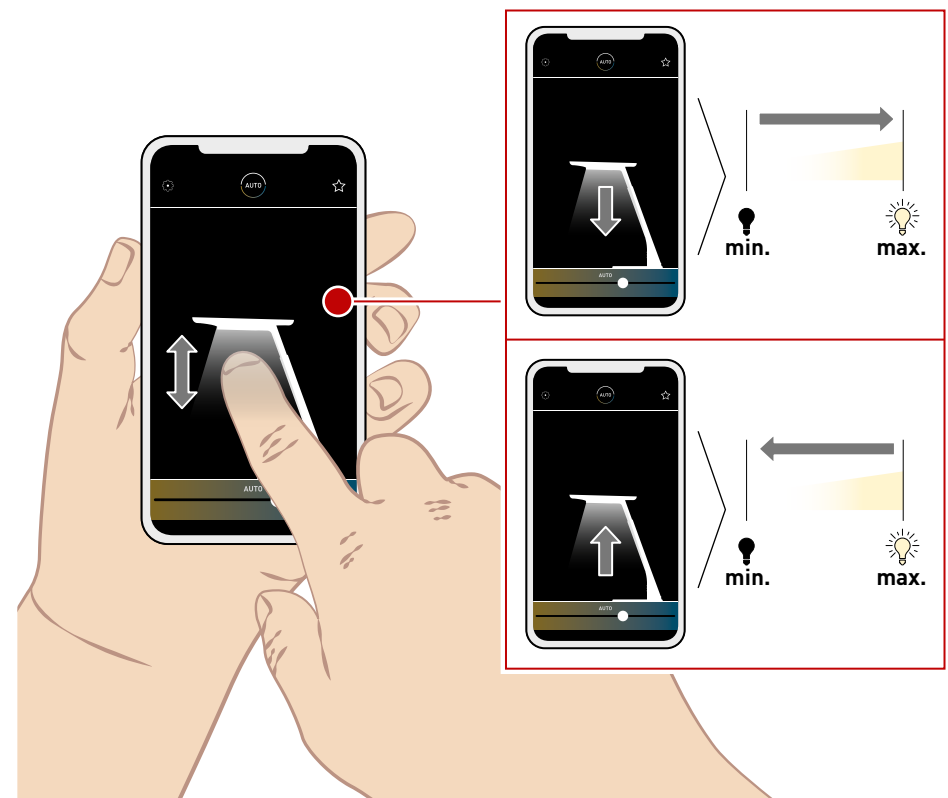

## LICHTFARBE | SZENEN LIGHT COLOUR | SCENES

Auf dem Homescreen der App finden Sie unten einen Regler, mit dem Sie die Farbtemperatur Ihrer Leuchte stufenlos einstellen können. Zudem können Sie auf definierte Szenen zugreifen. Diese finden Sie über das Sternchen. Hier können Sie die bestehenden Szenen wählen, oder eigene Szenen erstellen und abspeichern.

At the bottom of the app's home screen, you will find a slider that lets you smoothly adjust the colour temperature of your luminaire. You can also retrieve defined scenes. They can be found via the asterisk. Here, you can select existing scenes or create and save your own scenes.

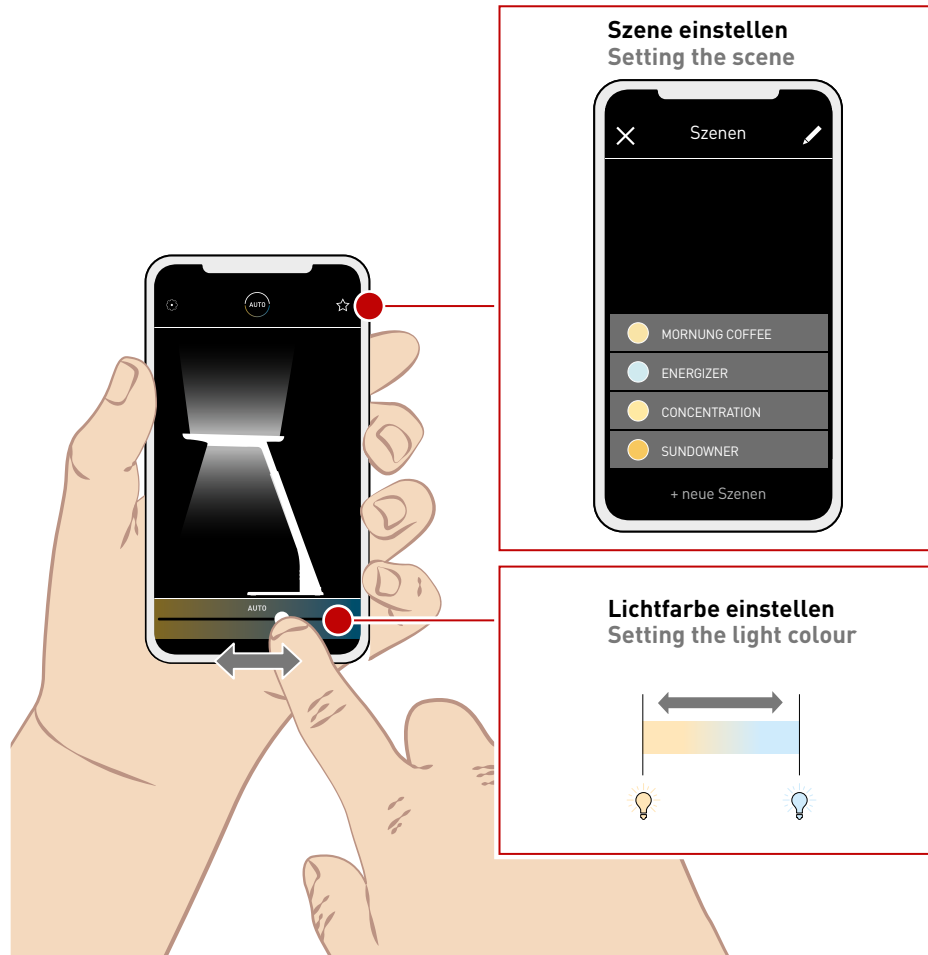

## AUTOMATIKBETRIEB AUTOMATIC MODE

Auf dem Homescreen der App finden Sie einen Kreis in dem „AUTO“ steht. Über diese Symbol können Sie den Automatikbetrieb aktivieren bzw. deaktivieren. Ist der Automatikbetrieb deaktiviert, wird das Symbol schwächer dargestellt.

On the home screen of the app, you will find a circle that says "AUTO". You can use this icon to activate or deactivate automatic mode. If the automatic mode is deactivated, the symbol appears faded.

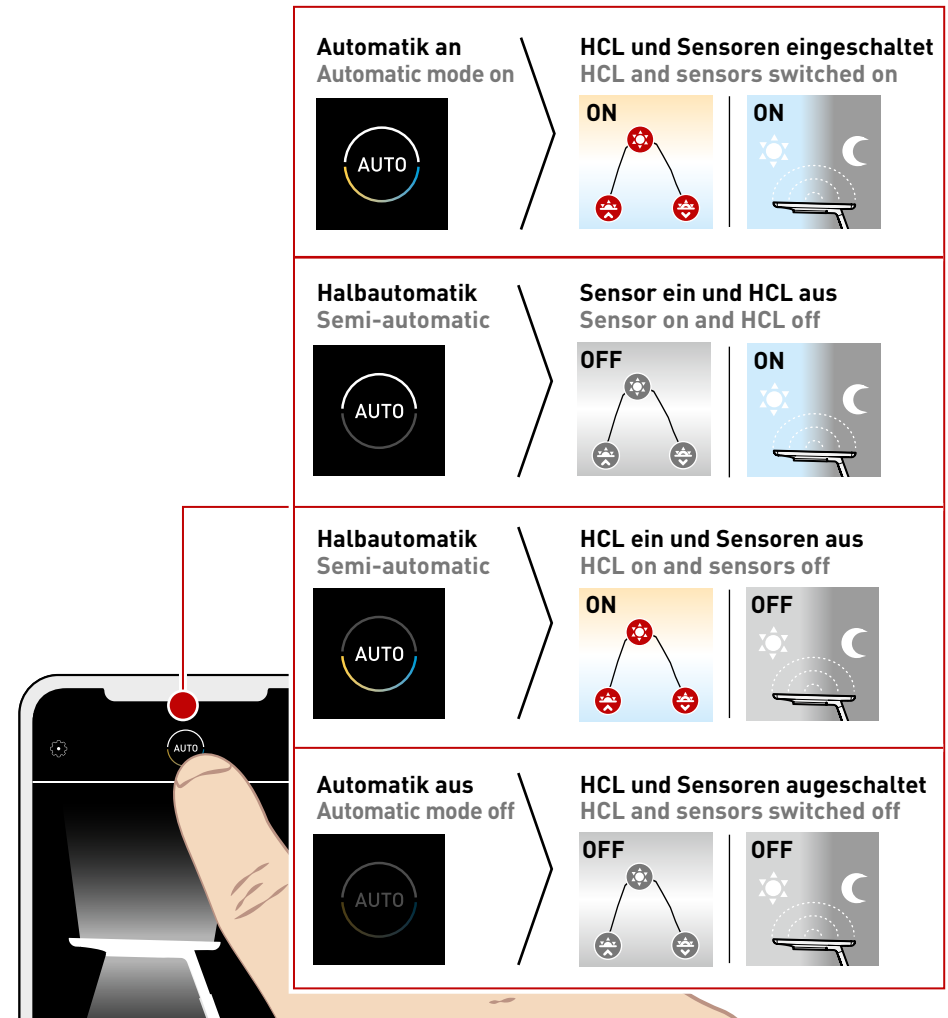



## EINSTELLUNGEN SETTINGS

Über das Zahnrad-Symbol gelangen Sie in die Einstellungen.  
Hier können Sie verschiedene Funktionen der Leuchte einstellen und personalisieren.

You can access the settings via the cog-wheel symbol.  
Here, you can set and customise various luminaire functions.



## ALLGEMEIN GENERAL NOTE

Hier können Sie den Namen Ihrer Leuchte ändern und das Verhalten beim wieder Einschalten festlegen. Zudem finden Sie Angaben zur Serien- und Versionsnummer.

In this area you can change the name of your luminaire and define its behaviour upon switching back on. You will also find information about the serial and version number.



## AUTOMATIKBETRIEB AUTOMATIC MODE

Hier können Sie erweiterte Einstellungen zum Human Centric Lighting, den Bewegungs- und Helligkeitssensoren vornehmen.

Here, you can make advanced settings for Human Centric Lighting, motion and brightness sensors.

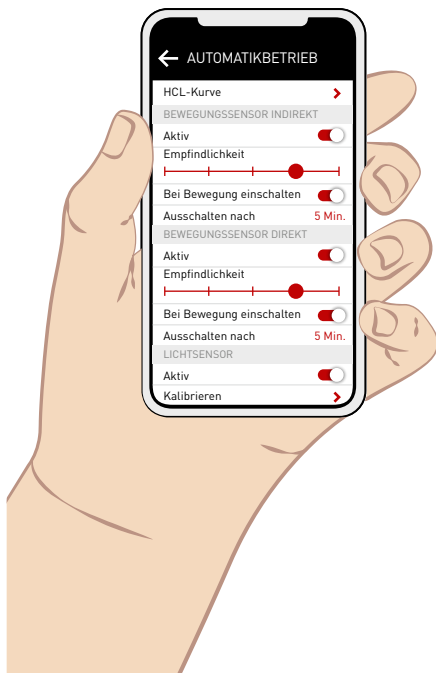

## HCL-KURVE HCL CURVE

Geben Sie den Standort Ihrer Leuchte ein, damit sich die HCL-Kurve an die lokalen Lichtverhältnisse anpassen kann. Sie können zudem die roten Punkte auf der Kurve verschieben und so Ihre HCL-Kurve individualisieren.

Enter the location of your luminaire to allow the HCL curve to adjust to local lighting conditions. You can also move the red dots on the curve to customise your HCL curve.

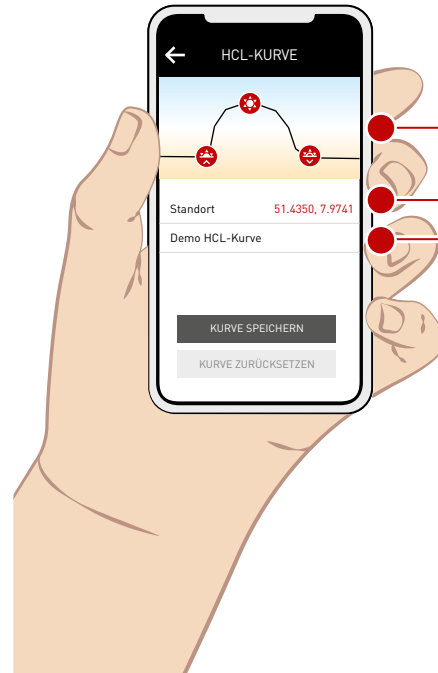

Hier finden Sie weitere Informationen zum dynamischen Licht.

Here you will find further information about dynamic light.

Weitere Informationen zum Human Centric Lighting.

Further information on Human Centric Lighting.

<https://www.trilux.com/web/hcl>

### HCL-Kurve händisch anpassen Manually adjusting the HCL curve

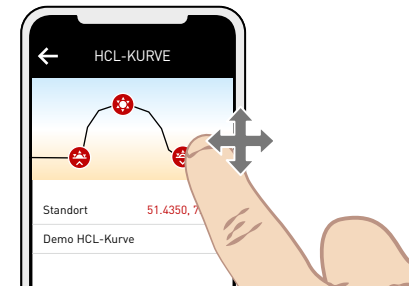

### Demo starten Start demo

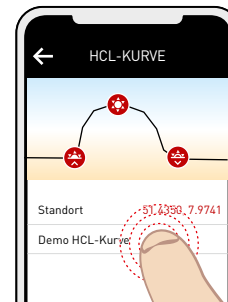

### Standort festlegen Set location

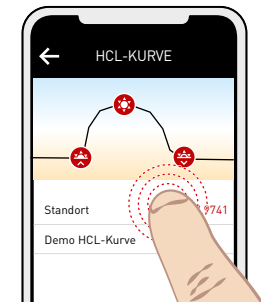

## BEWEGUNGSSENSOREN MOTION SENSORS

Sie können die Sensoren aktivieren bzw. deaktivieren und deren Empfindlichkeit einstellen. Zudem können Sie die Zeitspanne einstellen, nach der sich Ihre Leuchte ausschalten soll.

You can activate or deactivate the sensors and adjust their sensitivity. In addition, you can set the delay after which your luminaire switches off.

Hier finden Sie weitere Informationen zum Bewegungssensor.

Here, you will find further information regarding the motion sensor.

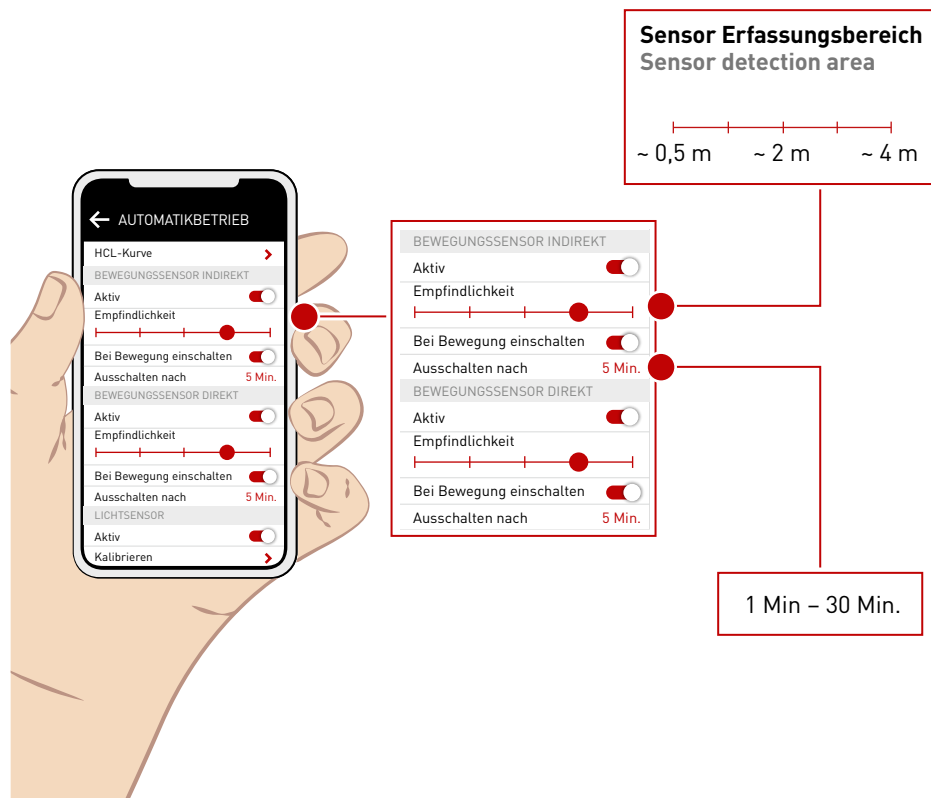

## LICHTSENSOR LIGHT SENSOR

Sie können den Sensor aktivieren bzw. deaktivieren. Zudem kann der Lichtsensor kalibriert werden, um Ihren Arbeitsbereich bestmöglich auszuleuchten.

You can activate or deactivate the sensor. In addition, the light sensor can be calibrated to ideally illuminate your work area.

Hier finden Sie weitere Informationen zum Lichtsensor.

Here, you will find further information regarding the light sensor.

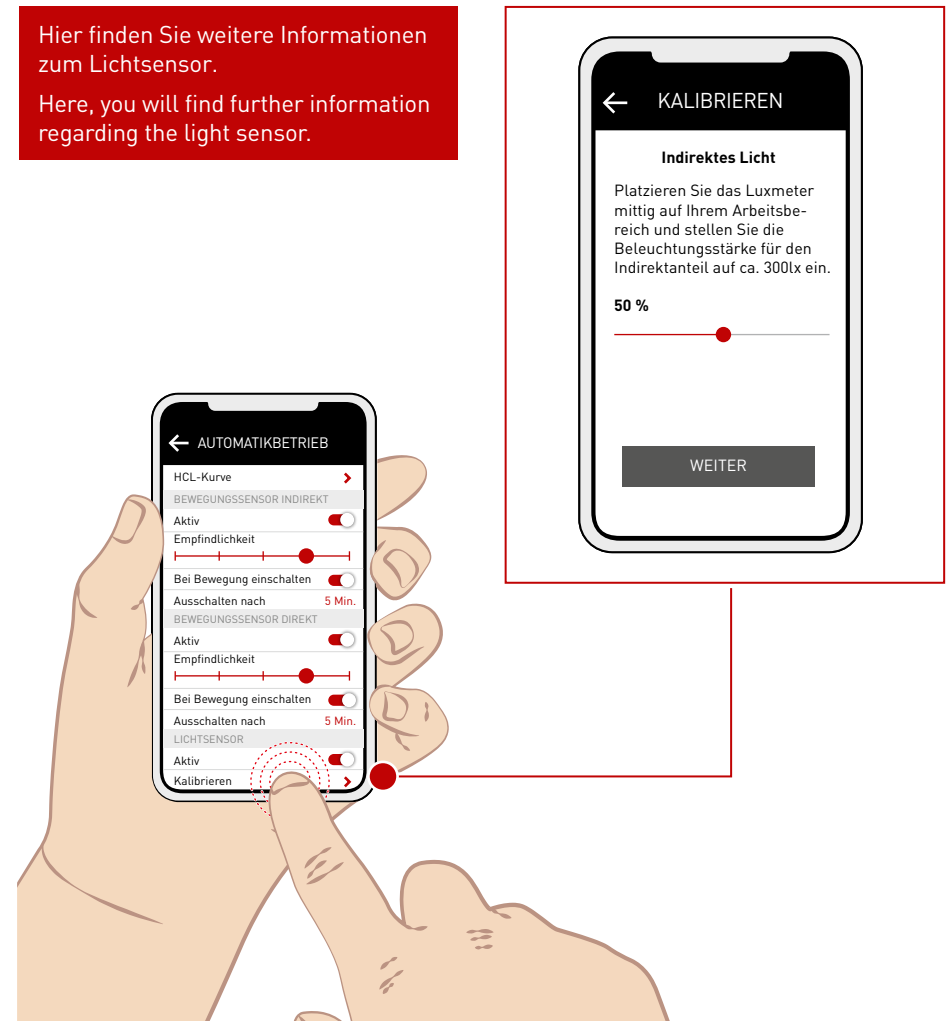

## SMART CONNECT (ADMIN-BEREICH) SMART CONNECT (ADMIN AREA)

Mit Smart Connect können Sie mehrere Leuchten (max. 20 Leuchten) in einer Gruppe zusammenfassen. So haben sie die Möglichkeit, die HCL-Kurve und den indirekten Lichtanteil einheitlich zu steuern. Der direkte Lichtanteil kann hingegen immer individuell durch den Nutzer eingestellt werden. Um eine Leuchtengruppe zu erstellen, müssen Sie zunächst das Passwort „201812“ eingeben. Anschließend können Sie eine Gruppe erstellen. Folgen Sie dazu den Anweisungen der App. Nachdem Sie eine Gruppe erstellt haben, können Sie verschiedene Einstellungen für diese vornehmen. Für die Gruppe können Sie die HCL-Kurve einstellen, den Namen und den PIN der Gruppe ändern, Leuchten und Taster ergänzen und die Gruppe auflösen. Folgen Sie hierzu einfach den Anweisungen der App.

With Smart Connect, you can combine several luminaires (max. 20 luminaires) in a group. This gives you the option of uniformly controlling the HCL curve and the indirect light component. The direct light component, on the other hand, can always be individually adjusted by the user. To create a luminaire group, you must first enter the password "201812". You can then create a group. To do this, follow the instructions in the app. Once you have created a group, you can make various settings for it. You can set the HCL curve, change the name and PIN of the group, add luminaires and push-buttons and dissolve the group. To do this, simply follow the instructions in the app.

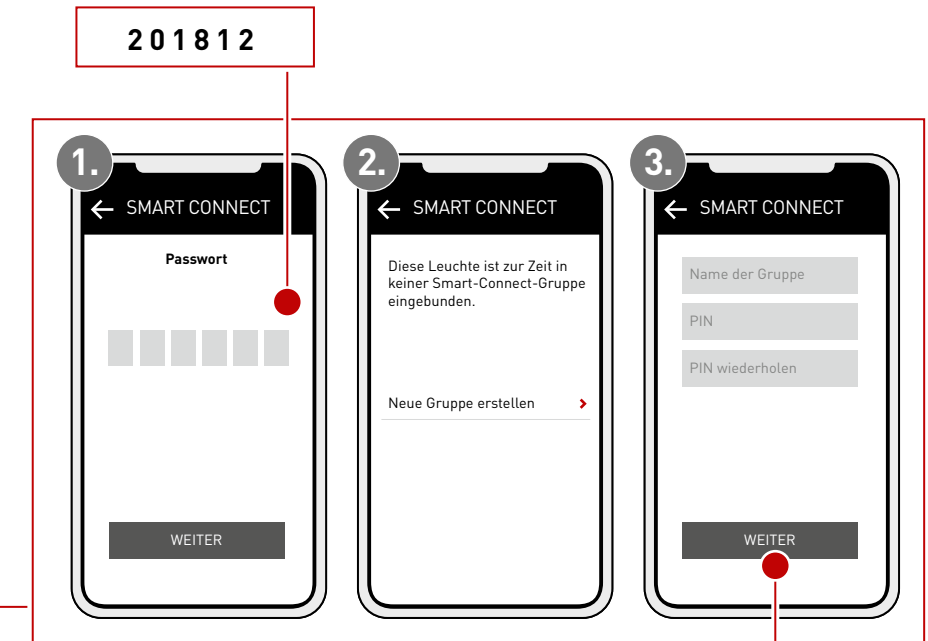
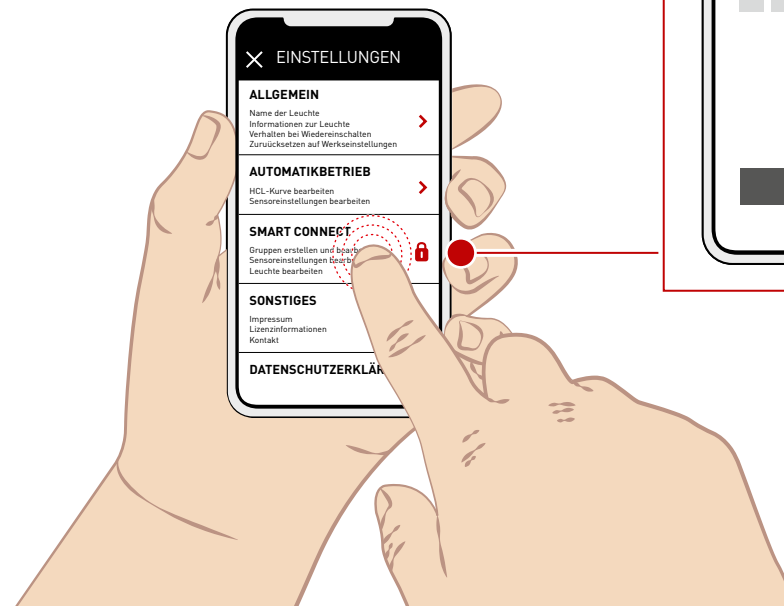

**Folgend können Sie der Gruppe Leuchten hinzufügen und Einstellungen für die Gruppe vornehmen. Folgen Sie dazu den Anweisungen der App.**

You can then add luminaires to the group and make settings for the group. To do this, follow the instructions in the app.

## REINIGUNG CLEANING

Damit Sie lange Freude an Ihrer Leuchte haben, empfehlen wir eine regelmäßige Reinigung. Schalten Sie die Leuchte vor der Reinigung aus. Nutzen Sie ein trockenes Staubtuch. Entfernen Sie Staub, der sich auf dem Leuchtenkopf ansammelt. So kann eine konstante Lichtleistung gewährleistet werden. Das Bedienfeld kann mit einem feuchten Tuch gereinigt werden. Nutzen Sie ausschließlich milde Reinigungsmittel. Verwenden Sie kein nasses Tuch. Es darf kein Wasser in die Leuchte gelangen.

To ensure that you enjoy your luminaire for a long time, we recommend regular cleaning. Switch off the luminaire before cleaning. Use a dry duster. Remove any dust that accumulates on the luminaire head. This ensures constant light output. The control panel can be cleaned with a damp cloth. Only use mild cleaning agents. Do not use a wet cloth. Water must not be allowed to enter the luminaire.

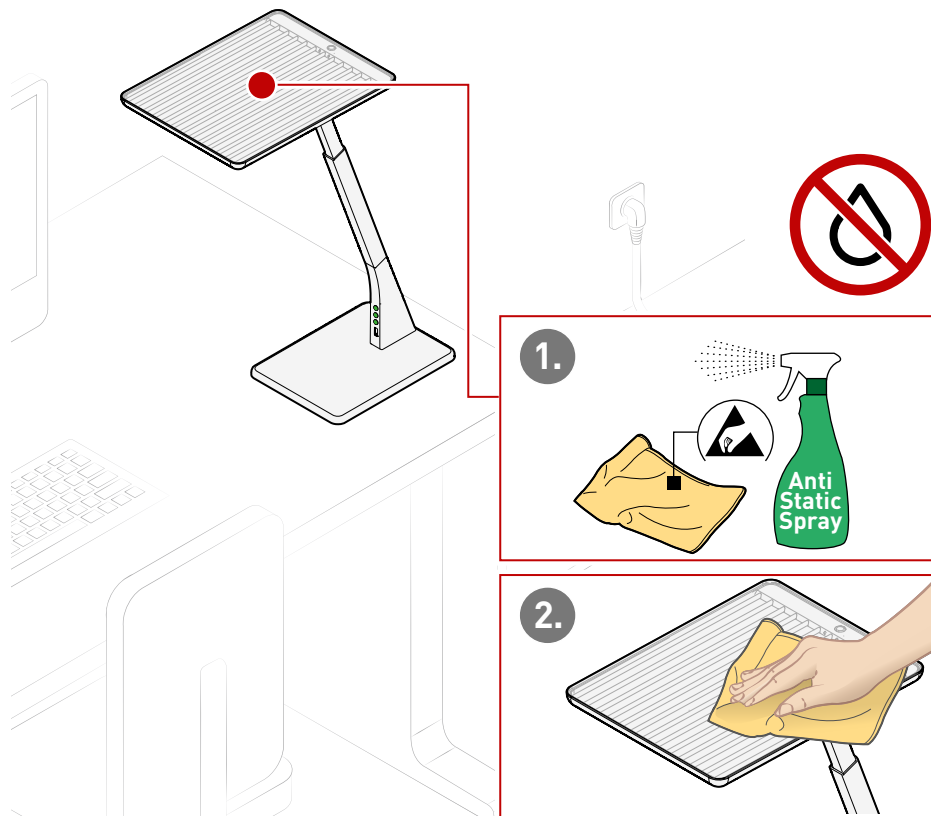

## NUTZUNGSHINWEISE NOTES ON USE

Ihre Leuchte darf nicht als Abstellort für Gegenstände genutzt werden. Stellen Sie keine Gegenstände auf dem Leuchtenkopf ab. Auch Jacken oder a dürfen nicht auf oder über den Leuchtenkopf gelegt werden. Ihre Leuchte kann dadurch beschädigt werden.

Your luminaire must not be used as a storage place for objects. Do not place any objects on the luminaire head. Jackets or scarves also must not be placed on the luminaire head or over it. This could cause damage to your luminaire.

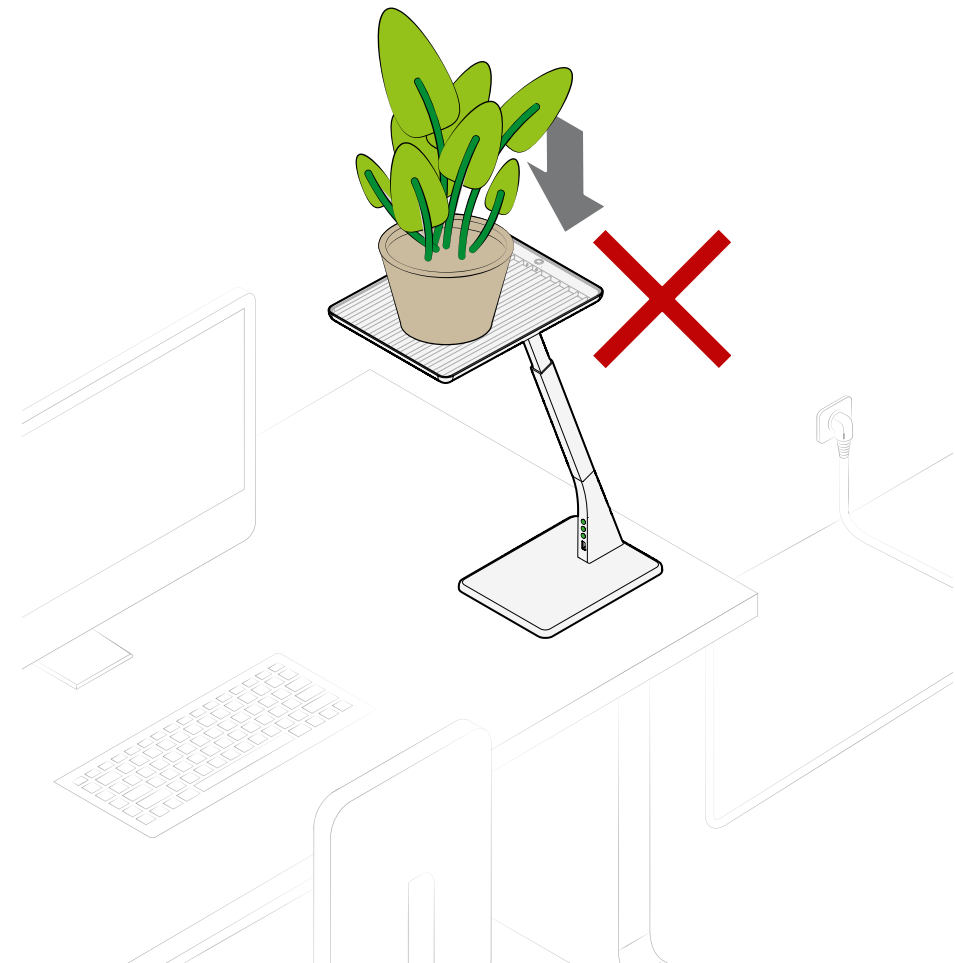

TRILUX GmbH & Co. KG

Heidestraße  
D-59759 Arnsberg  
+49 2932 301-0  
info@TRILUX.com  
www.TRILUX.com